

ATTENTION : S'assurer avant tout du parfait état de l'évier. Vérifier la présence de tous les éléments de montage. Si ces prérequis ne sont respectés avant l'installation, aucune réclamation ne pourra être acceptée.
IMPORTANT: When received, check the merchandise is in perfect condition. POALGI will only attend reclamations at this point for any imperfection in the sink or in its set-up elements.

Manuel d'installation pour évier à encastrer Installation manual over the countertop.

- ① Vérifier que l'évier s'encastre en recouvrant parfaitement l'emplacement prévu à cet effet et en laissant les zones de fixation accessibles. Pour cela, utiliser l'évier ou le gabarit de découpe, si celui-ci est fourni. A défaut, tous les gabarits peuvent être demandés sur le site www.poalgi.es
Check that the sink fits without interfering with the clamping zones and without any visible light showing through. To do this, use the sink over the hole or with the template given, only in those models that include it. Templates that are not included in the box can be downloaded from our web www.poalgi.es

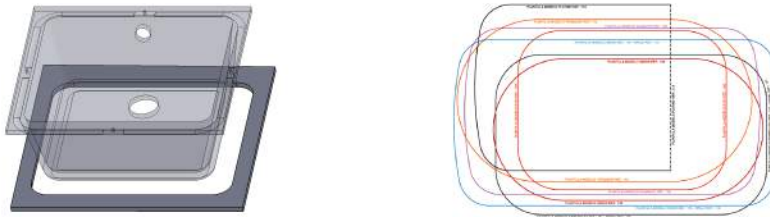

- ② Placer les tiges filetées dans les emplacements sous l'évier prévus à cet effet. Réaliser l'installation complète de la bonde.
Place the spiral inside the nut. Complete the installation of the valve.

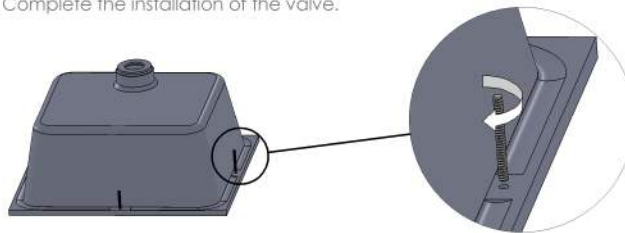

- ③ Encastrer l'évier dans le plan de travail en faisant attention à ce qu'il n'y ait pas de jour visible. Placer ensuite de l'adhésif de protection à 2 mm autour du périmètre de l'évier. Retirer l'évier. Placer un cordon de silicone à 4 mm de l'adhésif.
Fit the sink into the countertop, checking that there is no light showing through. Next, protect the sink with tape 2mm away from the sink. Remove the sink. Put a silicon chord 4mm away from the tape.

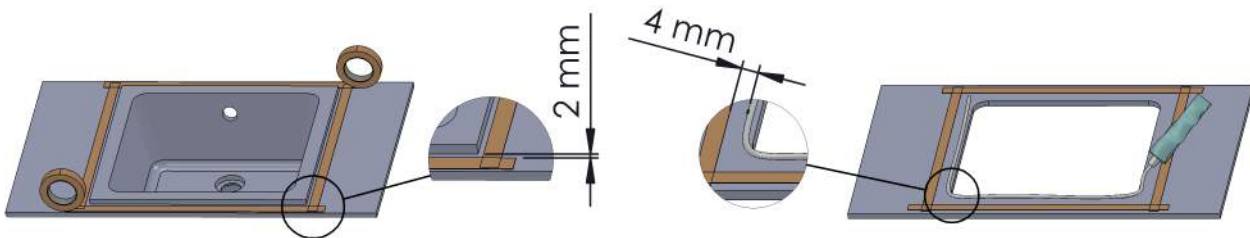

- ④ Remettre immédiatement l'évier dans l'emplacement délimité. Placer ensuite les pattes de fixation dans toutes les tiges filetées déjà fixées et serrer l'écrou pour obtenir une prise ferme.
Immediately reintroduce the sink in the marked position. Next, put the anchor clasps over the spiral that were set up previously and tighten the screw until it is held firmly.

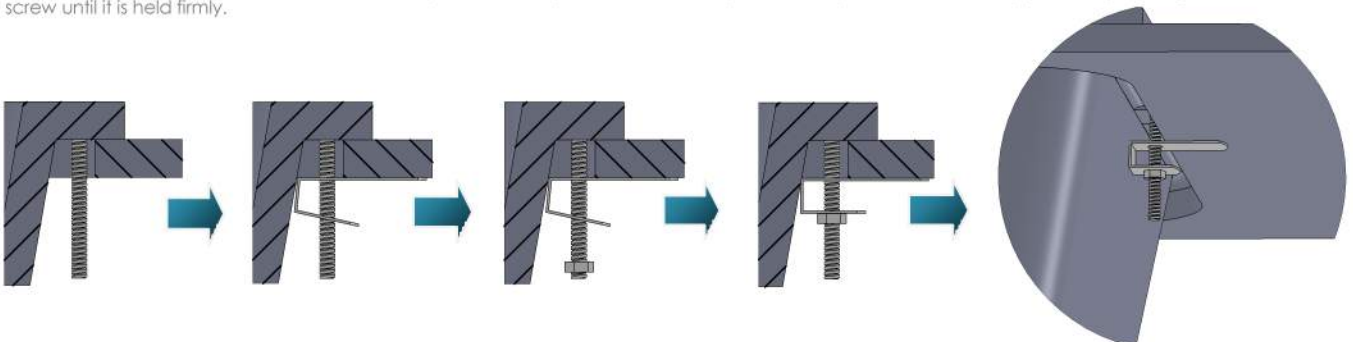

- ⑤ Retirer le surplus de silicone et enlever immédiatement l'adhésif de protection. Installer le reste des éléments fournis. Vérifier le bon fonctionnement du système d'évacuation et contrôler l'absence de fuite d'eau. Laisser agir le silicone pendant 4 heures environ; l'évier sera alors prêt à l'usage.
Remove the remaining silicone and immediately take off the tape. Install the rest of the set up elements and check they work correctly. Confirm there are no water leaks. Let the silicone work for approximately 4 hours. Once the 4 hours have passed, the sink can be used.

Manuel d'installation pour évier sous plan

Installation manual under the countertop

Avec barre de soutien

With anchor support

- ① Vérifier que l'évier s'ajuste bien sous le plan à l'emplacement prévu.
Confirm that the sink fits correctly under the countertop.

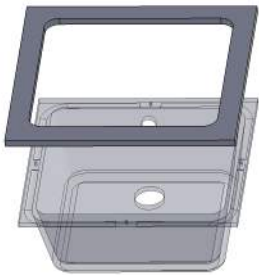

- ② Il est conseillé d'utiliser une barre de soutien pour éviter un éventuel décollement dû à une détérioration de la colle, des agrafes, ou autres ... Les équerres pour la barre de soutien se placeront selon le type de plan de travail. Si la barre de soutien n'est pas utilisée, suivre les étapes 2 et 3 décrites dans « Installation sans barre de soutien ».
We recommend the use of an anchor support to avoid possible detachments due to seal or staple damage or any other reason. The anchor-framing square will be set up according to the countertop type. If no anchor support is used, follow the instructions in steps 2 and 3 of the installation "Without Anchor Support".

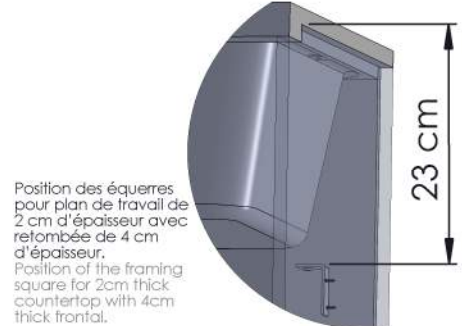
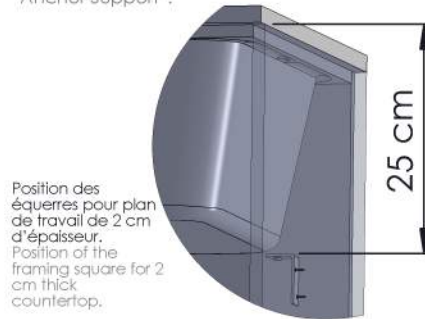

- ③ Réaliser l'installation complète de la bonde.
Complete the installation of the valve.

- ④ Pour une installation parfaite, protéger avec de l'adhésif tout le pourtour de l'évier à 2 mm de l'arête. Protéger également le plan de travail. Placer un cordon de silicone sur l'évier.
For a perfect positioning, protect the sink with tape laid 2 mm away from the joint. The countertop must also be protected with tape. Lay down a silicone line on the sink.

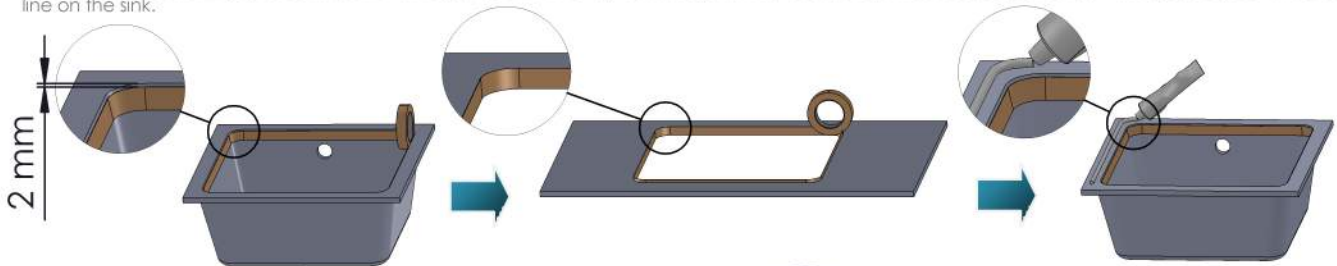

- ⑤ Présenter l'évier dans sa position définitive et placer la barre de soutien sur les équerres fixées à l'étape 2. Grâce aux vis de réglage, ajuster la barre jusqu'à ce que l'évier soit soutenu. Vérifier, par la partie supérieure, que la position de l'évier est correcte et si nécessaire, ajuster à nouveau la barre de soutien. Cette dernière est prévue pour soutenir l'évier et non pour le bloquer contre le plan de travail.
Fit the sink in its final position and put the anchor support over the framing square until the sink is held. Confirm the top part is in the desired position and adjust the anchor again if necessary. (The anchor system's function is to hold, not to tighten).

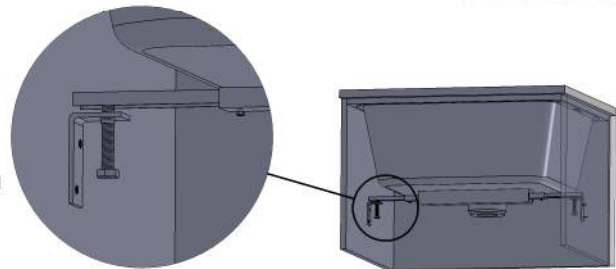

- ⑥ Retirer les restes de silicone avec précaution et les adhésifs de protection. Installer le reste des éléments fournis. Vérifier le bon fonctionnement du système d'évacuation et contrôler l'absence de fuite d'eau. Laisser agir le silicone pendant 4 heures environ ; l'évier sera alors prêt à l'usage.
Gently remove any silicon residue and protection tapes. Install the rest of the set up elements and check they work correctly. Confirm there are no water leaks. Let the silicone work for approximately 4 hours. Once the 4 hours have passed, the sink can be used.

Sans barre de soutien (évier et égouttoir)

Without anchor support (sink and drainer)

- ① Pour l'installation d'un égouttoir juxtaposé à une cuve, respecter les mesures indiquées sur le Fig.1
To position the drainer beside the tray, follow the measurements in Fig. 1.

- ② La fixation au plan de travail se réalise grâce aux pattes de fixation, en suivant les étapes ci-dessous :
- Réaliser des perçages de Ø8 mm et de L=8 mm dans le plan de travail (ne jamais dépasser l'épaisseur du plan de travail), lesquels accueilleront les inserts.
 - Respecter les cotes de 1 cm comme indiqué sur la Fig.2.
 - Placer les inserts avec de la colle type Epoxy ou équivalent et laisser agir.
- The attachment to the countertop will be done with the anchor clasps, following the following steps:
- Make blind holes of Ø8mm and L=8mm over the sink (never exceed the thickness of the countertop).
 - Leave the distance of 1cm indicated in Fig.2.
 - Place the inserts with an Epoxy type glue or similar and leave the product to settle.

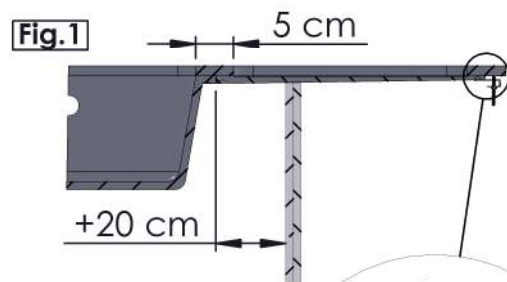
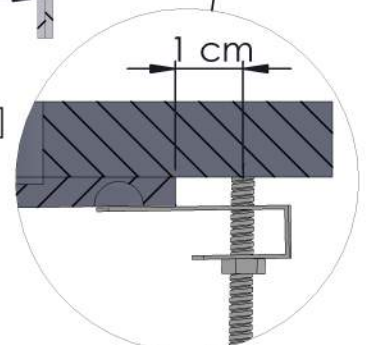

Fig.2



Il est conseillé de créer un support d'appui afin d'obtenir une installation correcte. Retirer cet élément une fois l'étape 6 achevée.
It is recommended to create a support anchor in order to obtain a correct placement. Remove this element once step 6 is finished.

- ③ Placer les tiges filetées. Réaliser les étapes 3 et 4 indiquées dans la partie « Manuel d'installation d'un évier sous plan avec barre de soutien ». Une fois le cordon de silicone placé, présenter l'évier dans son emplacement, placer les pattes de fixation dans les tiges filetées précédemment installées et serrer l'écrou jusqu'à obtenir une fixation ferme. Réaliser l'étape 6 indiquée dans la partie « Manuel d'installation d'un évier sous plan avec barre de soutien ».
Place the spirals. Repeat steps 3 and 4 as shown in Installation Under the Countertop with Anchor Support. Once the silicone line is placed the silicone, insert the sink in the hole, put the clasps in the previously installed spirals and tighten the screw until it is strongly held. Repeat step 6 as shown in Installation Under the Countertop with Anchor Support.

Manuel d'utilisation et d'entretien Use and maintenance manual

Précautions et recommandations Precautions and recommendations

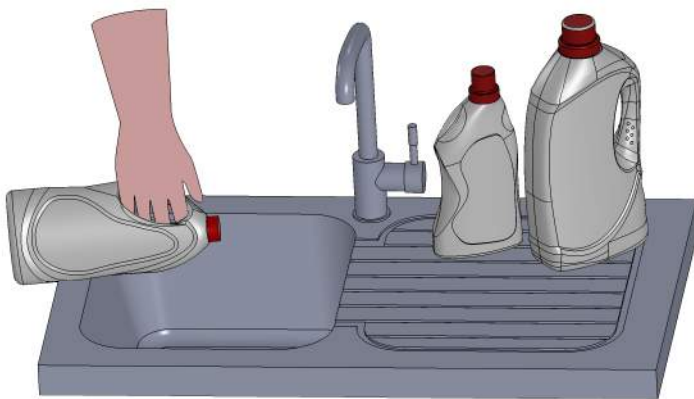

Eviter d'entrechoquer de substances fortement alcalines comme l'**ammoniaque** ou la **soude caustique**, de produits **industriels**, de produits de nettoyage mélangés et de **désinfectants** contenant dissolvants ou **acides**. Ne pas verser de **peintures**, de **colorants**, ou autres substances colorantes. Dans le cas contraire, rincer abondamment et suivre précisément les étapes concernant l'entretien et le nettoyage.

Strongly alkaline substances such as **ammonia** or **caustic soda** must **not** be used. Neither should **industrial products**, cleaning products that are mixed with **disinfectant** and that contain **acids**. Do not pour **decorative paints**, **dyes** or other colouring substances. In the event of this happening, rinse with vast amount of water and follow the maintenance and clearing instructions.

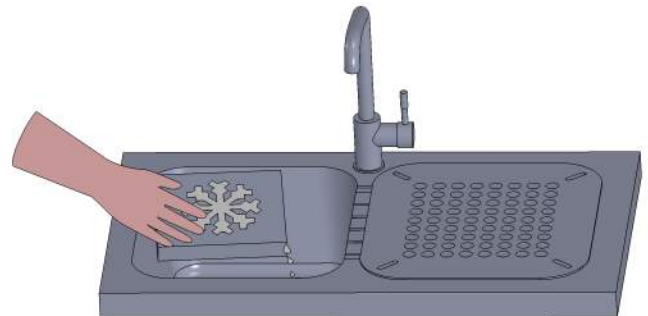

L'utilisation incorrecte de tapis antidérapants dans l'évier peut en endommager les surfaces. S'ils ne sont pas retirés pendant de longues périodes, la rétention d'eau induite peut provoquer dans le temps l'apparition d'imperfections caractérisées. Ne pas **décongeler** de produits directement sur la surface de l'évier.

The **inappropriate use of slip-resistant mats** in the sink can damage the surface. If left for long periods of time, there is constant water retention, which over time creates a blister-type effect.

Do **not** defrost products on the surface of the sink.



Ne pas utiliser des produits d'entretien de type **laine d'acier**. Utilisez éponges, chiffons doux ou lavettes anti-rayures. **Ne pas couvrir** ou obturer le **trop-plein**.

Do **not** use strong scourers. Instead use sponges, cloths and soft scourers which will not scratch the surface. Do **not** cover or stopple the sink overflow.

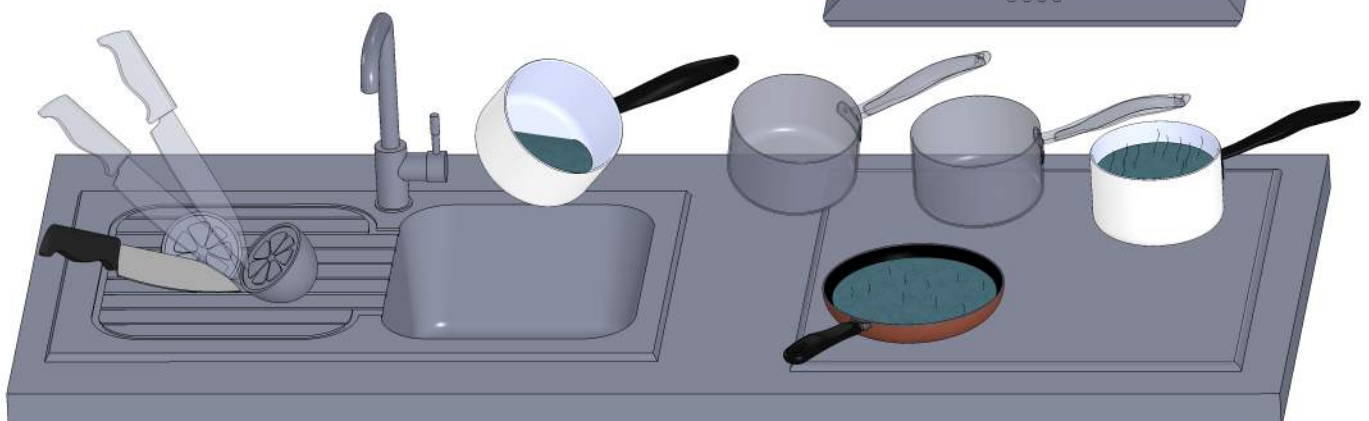
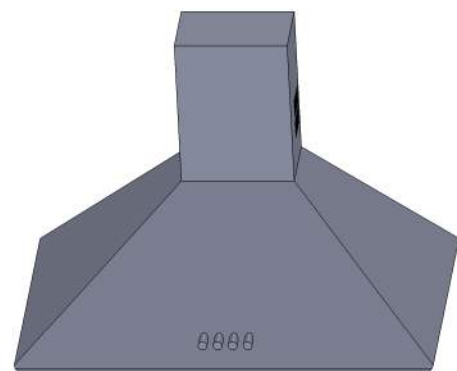

Ne pas poser sur l'évier tout objet venant d'être retiré du four. Ne pas verser d'**huile** ou liquides similaires encore **chauds**. Ne pas **cogner** l'évier avec des objets, **ne pas utiliser** d'outils **coupants** directement sur l'évier.

Do **not** place objects that have been removed from the stovetop. Do not spill **boiling oil** or any other similar liquids. Do **not** hit or use sharp cutting objects on the surface.

Nettoyage quotidien Daily cleaning



Utiliser une éponge avec du **liquide vaisselle et de l'eau**, rincer à l'eau et sécher avec un chiffon. Ainsi, l'aspect de l'évier restera optimal.
Use a sponge with **dishwashing liquid and water**, rinse with water and dry with a cloth. This action will keep your sink clean.

Salissure dans le fond de cuve Dirt in the bottom

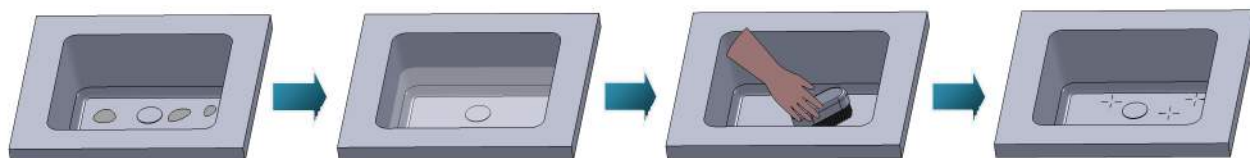

1. Si dans le temps, une accumulation de salissure se dépose dans le fond de cuve ou des tâches perdurent, suivre les conseils suivants.
 2. Remplir la cuve d'eau et d'**eau de javel** et laisser reposer **pendant 2 heures**.
 3. Rincer à l'eau et **frotter avec une brosse** végétale ou plastique. Si les tâches persistent, répéter plus longuement l'opération de trempage et ajouter une quantité supérieure d'eau de javel.
 4. Un nettoyage quotidien préservera l'évier dans un aspect optimal.
1. If over time the sink accumulates dirt in the bottom or if stains are not removed, follow the following recommendations.
2. Leave the sink soaking for **two hours** in water and a generous amount of bleach.
3. Rinse with water and **rub with a vegetal or plastic spike brush**. If the stains have not been removed, repeat the operation with more bleach and for a longer time.
4. Cleaning the sink once a day will keep **your sink clean all it's life**.

Traitement des tâches Occasional stains

En cas de tâches, utiliser un chiffon imbibé d'**eau de javel** et d'eau chaude. Il est également possible d'utiliser un **dissolvant universel**, puis sécher avec un chiffon. Selon le type de tâche, utiliser un dissolvant (**acétone, ...**) avec un niveau de pureté plus ou moins élevé.
Use a wet cloth with **bleach** and tepid water. You can also use **universal solvents** and dry with a cloth afterwards. Depending on the type of stain, we will use a more or less pure solvent, for example **acetone or nail polish remover**.

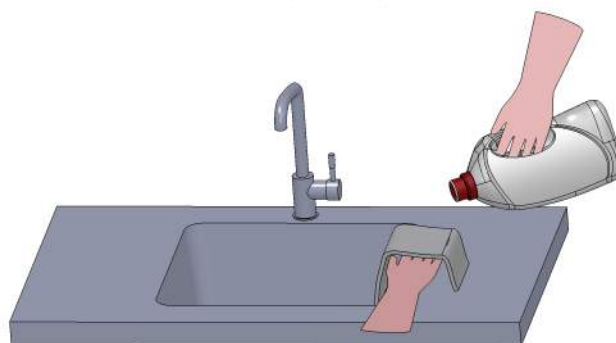

Tâches de café ou de vin Cofee and wine stains

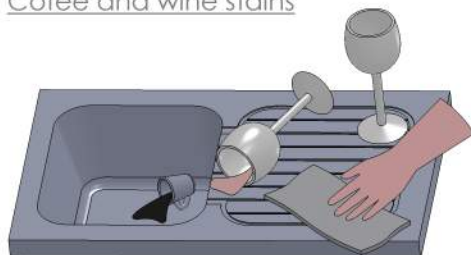

Nettoyer les liquides très pénétrants, comme le **café** ou le **vin** avec un chiffon avant séchage.
It is recommended to clean very penetrating liquids, such as **coffee or wine**, with a cleaning cloth before they dry.

Tâches de calcaire Lime stains

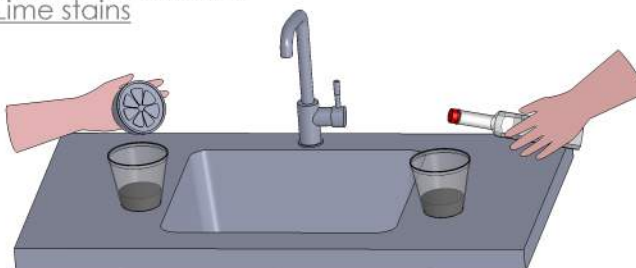

Pour éliminer les tâches de calcaire, appliquer du **citron** ou du **vinaigre** dissous dans l'eau.
To eliminate them, apply **lemon or vinegar** dissolved in water.